

XII Международный форум технологического развития «ТЕХНОПРОМ-2025»

в формате
Российской научно-технологической недели

**«Наука, кадры, индустрия: ключевые
составляющие технологического лидерства»**

27-30 АВГУСТА, 2025 | НОВОСИБИРСК



ИТОГИ ФОРУМА 2024 ГОДА

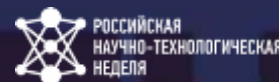

28 683

ОЧНО:
ОНЛАЙН:

89

ОЧНО:
ОНЛАЙН:

40

121

УЧАСТНИКОВ

16 062
12 621

СУБЪЕКТОВ РФ

70
88

СТРАН

УЧАСТНИК ОЧНО

202

1388

ОЧНО:
ОНЛАЙН:

14

79

84 589 916

МЕРОПРИЯТИЯ

СПИКЕРОВ

1 256
132

ТОЧЕК КИПЕНИЯ

трансляция 50 мероприятий
СОГЛАШЕНИЙ

ОХВАТ В СМИ

Активные регионы:



Москва
1162



Санкт-Петербург
258



Кемеровская область –
Кузбасс
234



Томская область
222



Московская область
187



Республика Татарстан
172

Активные страны:



Белоруссия



Узбекистан



Саудовская Аравия



Казахстан



ОАЭ



Китай



Филиппины



Камерун



Буркина-Фасо



Чад



Нигерия



Нигер



Экваториальная
Гвинея



Сенегал



Гвинея



Мали







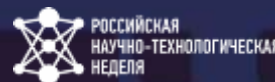

Мавритания

КОНГРЕССНАЯ ПРОГРАММА ФОРУМА 2024









7 ОТРАСЛЕВЫХ ТРЕКОВ:

-  Беспилотные авиационные системы
-  Искусственный интеллект
-  Современные технологии сбережения здоровья
-  Средства производства и автоматизации
-  Новые материалы и химия
-  Экология и климат
-  Новые энергетические технологии (в том числе атомные)



6 ТЕМАТИЧЕСКИХ ТРЕКОВ:

-  Кооперация науки, технологий и производства
-  Развитие талантов в области науки и технологий, научно-технологическое и кадровое обеспечение новых нацпроектов
-  Система управления в области науки и технологий, головные научные организации и научно-технологическая экспертиза
-  Интеллектуальная собственность
-  Международное научно-технологическое сотрудничество
-  Десятилетие науки и технологий

ГЛАВНЫЕ МЕРОПРИЯТИЯ ФОРУМА 2024

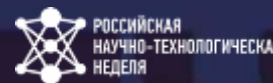

Пленарное заседание

«Ключевые аспекты технологического лидерства: наука, кадры, регионы»

Модератор:

Чернышенко Дмитрий Николаевич – Заместитель Председателя Правительства Российской Федерации

Спикеры:

- *Калмыков Степан Николаевич* – Вице-президент Российской академии наук
- *Кобзев Игорь Иванович* – Губернатор Иркутской области
- *Осьмаков Василий Сергеевич* – Первый заместитель министра промышленности и торговли Российской Федерации
- *Секиринский Денис Сергеевич* – Заместитель министра науки и высшего образования Российской Федерации
- *Семёнова Татьяна Владимировна* – Заместитель министра здравоохранения Российской Федерации
- *Травников Андрей Александрович* – Губернатор Новосибирской области

- ✎ Совещание «Итоги разработки комплексных государственных программ научно-технологического управления «пилотными» субъектами РФ»
- ✎ Заседание Межведомственной рабочей группы по технологическому развитию при Правительственной комиссии по модернизации экономики и инновационному развитию России по вопросу «Роль программ инновационного развития компаний с государственным участием для регионального научно-технологического развития»
- ✎ Заседание Совета главных конструкторов станкоинструментальной отрасли
- ✎ Расширенное заседание комитета по кадрам Ассоциации инновационных регионов России



11 МЕРОПРИЯТИЙ-СПУТНИКОВ 2024 ГОДА

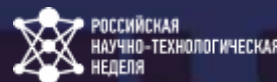

IV Национальный форум
трансфера технологий

3753



XVIII Сибирская венчурная
ярмарка

2462



IV Большая математическая
мастерская

1653

Сибирский форум кадровых
стратегий

3482

III Фестиваль научного и
индустриального кино Сибири
«Кремний»

52000

Школа молодых ученых
«Моя интеллектуальная
собственность»

2699

Слёт передовых инженерных
школ

2386

II Всероссийский научно-
технологический диктант

2923

Международный форум
сотрудничества Россия-Африка
«Образование. Бизнес. Культура – 2024»

2550

Форум «Городские технологии»

3050

Форум «Повышение
производительности труда»

2960



ИТОГИ ВЫСТАВКИ 2024 ГОДА

190 ЭКСПОНАТОВ

50 СТЕНДОВ

14 000 КВ.М

более **20 000** посетителей



ОТРАСЛЕВЫЕ КЛАСТЕРЫ:

- Аэрокосмические технологии, приборостроение, станкостроение и микроэлектроника
- Цифровые технологии, искусственный интеллект
- Нефтехимия, энергетика и ядерно-инновационные технологии
- Высокотехнологичное здравоохранение, агробихнологии, экология и климат

ПАРТНЕРЫ КЛАСТЕРОВ:

- Ростелеком
- Росатом
- It холдинг

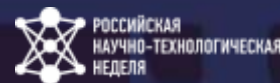

ПАВИЛЬОН А

20 «пилотных» регионов представили программы НТР при поддержке АИРР



РЕГИОН-ПАРТНЕР



Республика
Башкортостан

СХЕМА ВЫСТАВКИ 2024 ГОДА

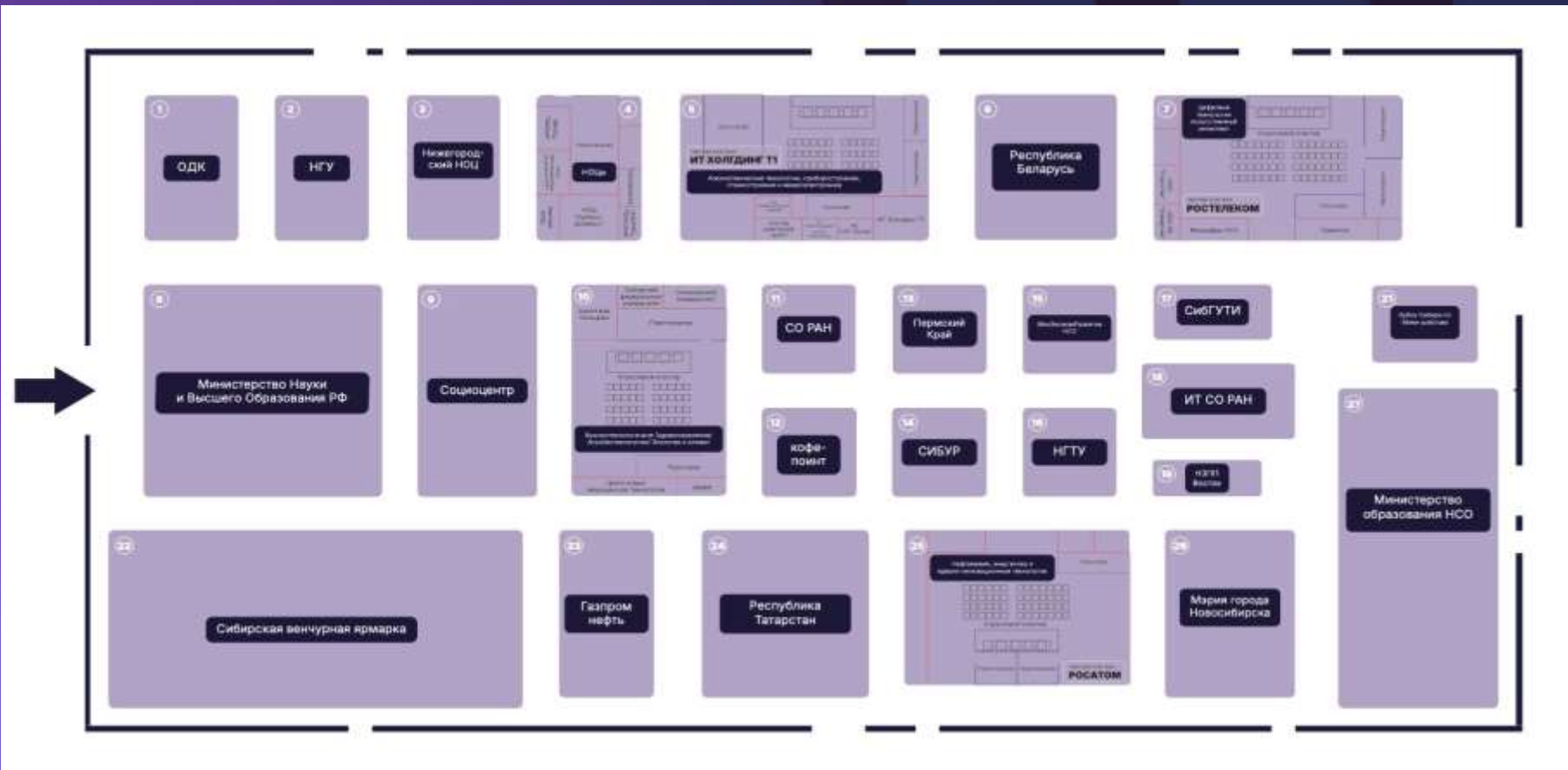
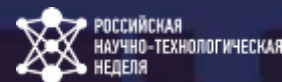

ТЕНОПРОМ-2025:

«Наука, кадры, индустрия: ключевые составляющие технологического лидерства»

Пленарное заседание

«Подготовка кадров для обеспечения технологического лидерства»







ЦЕЛЬ ФОРУМА

Организовать широкое обсуждение комплекса мер, обеспечивающих технологический прорыв: ускоренное внедрение в экономику результатов научных исследований, кадровое обеспечение приоритетных отраслей, увеличение инвестиций в сферу науки со стороны государства и бизнеса, вовлечение талантливой молодежи в научную, научно-технологическую и инновационную деятельность.













МИССИЯ ФОРУМА

Создание площадки, где представители регионов, предприятий, научно-образовательных организаций, институтов развития, федеральных органов исполнительной власти с участием коллег из дружественных стран смогут обсуждать вопросы научно-технологического развития страны, выстраивать межрегиональные и международные кооперационные цепочки для достижения технологического лидерства на примере конкретных проектов, кейсов, технологических разработок.







ЗАДАЧИ ФОРУМА

-  Организовать презентацию и обсуждение национальных проектов технологического лидерства с привлечением основных участников-исполнителей национальных проектов и заинтересованных регионов.
-  Рассмотреть предлагаемые регионами, госкорпорациями, научными организациями, вузами и иными субъектами возможные формы интеграции научно-исследовательской и производственно-технологической деятельности, в целях определения наиболее перспективных.
-  Рассмотреть предлагаемые регионами, госкорпорациями, научными и образовательными организациями и иными субъектами возможные формы (модели, планы...) подготовки кадров для реализации нацпроектов технологического лидерства. (Обсуждение вопроса – как регионы включаются в реализацию мероприятий «Стратегии развития системы образования в Российской Федерации на период до 2036 года с перспективой до 2040»). Представить модели организации научно-технологического образования детей и молодежи.
-  Рассмотреть возможности участия регионов в реализации мероприятий Единого плана по достижению национальной цели «Технологическое лидерство».
-  Продолжить обмен опытом по организации управления научно-технологическим развитием регионов, организовать проведение расширенного заседания межведомственной рабочей группы по внедрению и развитию института руководителей, ответственных за НТР регионов (под руководством Л.С.Гумеровой) (обсуждение вопроса «Комплексные государственные программы научно-технологического развития регионов – синхронизация показателей программ и национальных проектов по достижению технологического суверенитета»).
-  Обеспечить привлечение партнеров из дружественных стран к сотрудничеству в научно-образовательной и научно-технологической сфере, содействовать заключению соглашений, а также развитию международных торгово-экономических связей.













12 ОТРАСЛЕВЫХ ТРЕКОВ:

-  Участие регионов в национальных проектах технологического лидерства
-  Новые материалы и химия
-  Атомные и энергетические технологии
-  Новые технологии сбережения здоровья
-  Беспилотные авиационные системы
-  Развитие многоспутниковой орбитальной группировки
-  Средства производства и автоматизации
-  Робототехника
-  Приборостроение
-  Технологическое обеспечение продовольственной безопасности
-  Новые транспортные системы
-  Экологическое благополучие и климат

5 ТЕМАТИЧЕСКИХ ТРЕКОВ:

-  Интеллектуальная собственность
-  Система управления в области науки и технологий
-  Десятилетие науки и технологий
-  Научный и промышленный туризм
-  Инвестиции в науку
- 

12 МЕРОПРИЯТИЙ-СПУТНИКОВ:

-  V Национальный форум трансфера технологий
-  II Сибирский форум кадровых стратегий
-  XIX Сибирская венчурная ярмарка
-  Форум «Повышение производительности труда»
-  Школа молодых ученых «Моя интеллектуальная собственность»
-  V Большая математическая мастерская
-  III Всероссийский научно-технологический диктант
-  Форум «Городские технологии»
-  Встреча передовых инженерных школ
-  Конференция и выставочная экспозиция «Отечественный софт: путь к технологическому лидерству»
-  II Международный форум сотрудничества Россия-Африка «Образование. Бизнес. Культура – 2025»
-  I Евразийский экспортный форум: новые стратегии партнерства

СПОНСОРСКИЕ ВОЗМОЖНОСТИ

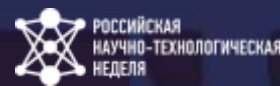

Генеральный партнер

20 млн. рублей

- ✎ предоставление пространства для стенда до 200 м²
- ✎ интеграция бренда в оформление Форума
- ✎ трансляция рекламного ролика партнера на видеостене в холле 1 этажа МВК «Новосибирск Экспоцентр»
- ✎ участие в статусных мероприятиях до 5 человек
- ✎ кастомизация программы Форума с учетом интересов партнера
- ✎ выдача бейджей категории VIP участник - 5 шт.
- ✎ питание делегации до 5 человек
- ✎ предоставление парковочных мест - до 2 автомобилей
- ✎ приоритетная регистрация

Финансовый партнер

15 млн. рублей

- ✎ предоставление пространства для стенда до 130 м²
- ✎ интеграция бренда в оформление Форума
- ✎ трансляция рекламного ролика партнера на видеостене в холле 1 этажа МВК «Новосибирск Экспоцентр»
- ✎ участие в статусных мероприятиях до 4 человек
- ✎ выдача бейджей категории VIP участник - 4 шт.
- ✎ питание делегации до 4 человек
- ✎ предоставление парковочных мест - до 2 автомобилей
- ✎ приоритетная регистрация

СПОНСОРСКИЕ ВОЗМОЖНОСТИ

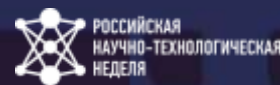

Титульный партнер

13 млн. рублей

- ✎ интеграция бренда в оформление 1 кластера на выставке
- ✎ интеграция бренда в оформление 1 конференц-зала
- ✎ интеграция бренда в диджитал оформление Форума (сайт, мобильное приложение, интерактивные заставки на экранах МВК «Новосибирск Экспоцентр»)
- ✎ трансляция рекламного ролика партнера на видеостене в холле 1 этажа МВК «Новосибирск Экспоцентр»
- ✎ участие в статусных мероприятиях до 3 человек
- ✎ выдача бейджей категории VIP участник - 3 шт.
- ✎ питание делегации до 3 человек
- ✎ приоритетная регистрация

Официальный партнер

10 млн. рублей

- ✎ предоставление пространства для стенда до 100 м²
- ✎ интеграция бренда в диджитал оформление Форума (сайт, мобильное приложение, интерактивные заставки на экранах МВК «Новосибирск Экспоцентр»)
- ✎ участие в статусных мероприятиях до 3 человек
- ✎ выдача бейджей категории VIP участник - 3 шт.
- ✎ питание делегации до 3 человек
- ✎ приоритетная регистрация

СПОНСОРСКИЕ ВОЗМОЖНОСТИ

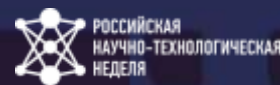

Партнер деловой программы

5 млн. рублей

- ✎ интеграция бренда в оформление 1 конференц-зала
- ✎ участие в статусных мероприятиях до 2 человек
- ✎ кастомизация программы Форума с учетом интересов партнера
- ✎ выдача бейджей категории VIP участник - 2 шт.
- ✎ питание делегации до 2 человек
- ✎ приоритетная регистрация

Промышленный партнер

5 млн. рублей

- ✎ предоставление площади в кластере до 20 м²
- ✎ интеграция бренда в диджитал оформление Форума (сайт, мобильное приложение)
- ✎ участие в статусных мероприятиях до 2 человек
- ✎ выдача бейджей категории VIP участник - 2 шт.
- ✎ питание делегации до 2 человек
- ✎ приоритетная регистрация

ПРОЕКТ СХЕМЫ ВЫСТАВКИ 2025 ГОДА

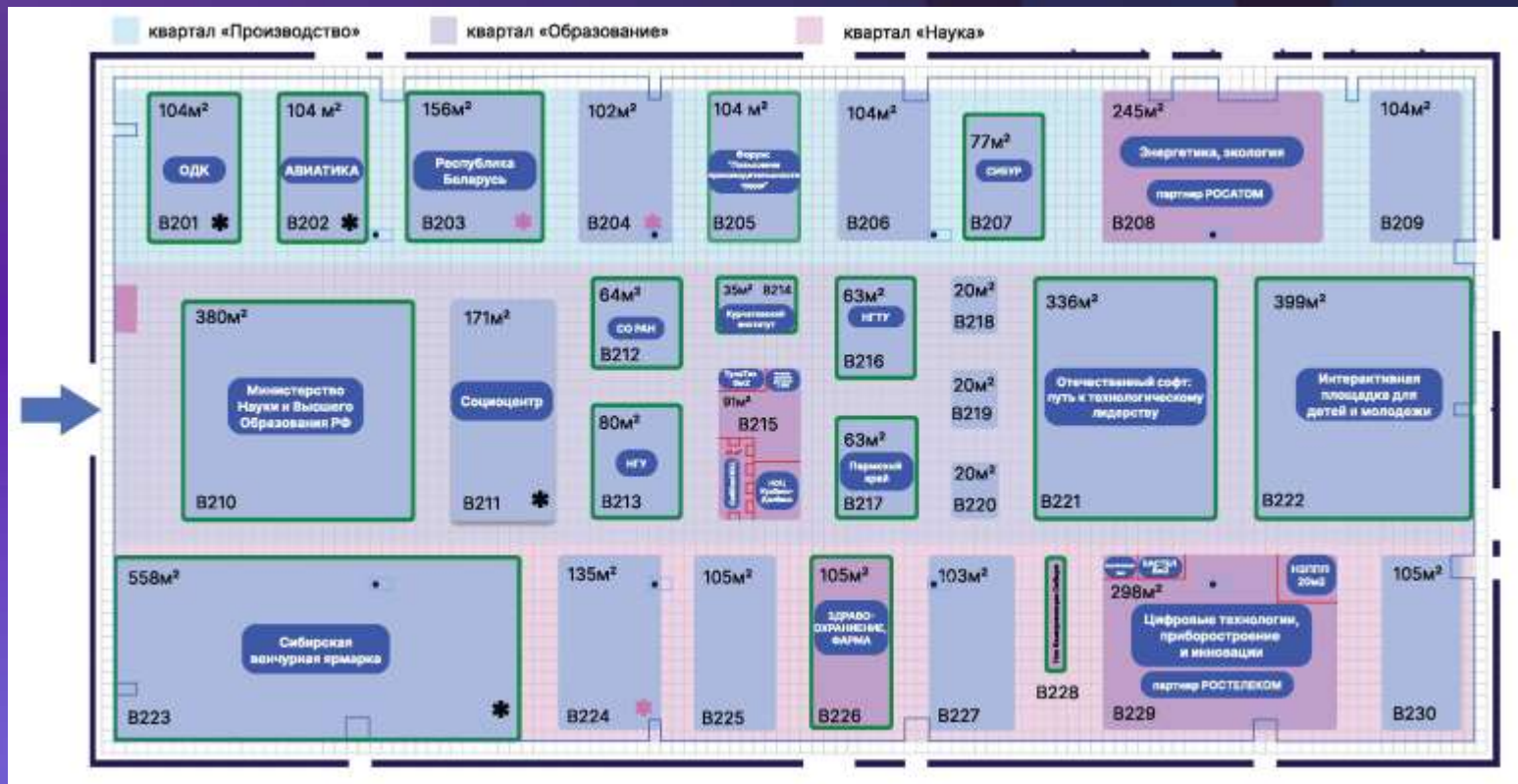
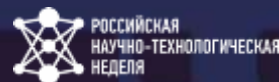

*информация о свободных площадях предоставляется по запросу

УЧАСТИЕ В ВЫСТАВКЕ: ИНДИВИДУАЛЬНЫЕ СТЕНДЫ



ТЕННОПРОМ



РОССИЙСКАЯ
НАУЧНО-ТЕХНОЛОГИЧЕСКАЯ
НЕДЕЛЯ

Организационный взнос за 1 кв. м. - 18 000 руб.

- ✧ Минимальная площадь размещения от 20 м²
- ✧ Наценка за обзорность (первая линия стендов, отмечены на схеме) +20%/+10% к стоимости кв. м.
- ✧ Наценка за расположение в холле экспоцентра - обзорные стенды +20%
- ✧ Оплата регистрационного взноса - 20 000 руб. (обязательный для всех экспонентов)

ПРИМЕРЫ СТЕНДОВ



УЧАСТИЕ В ВЫСТАВКЕ: ОТРАСЛЕВЫЕ КЛАСТЕРЫ

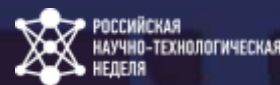

Стоимость пакета
«Партнер кластера» - 950 000 руб.

В пакет входит:

- ✎ Размещение логотипа партнера на стенах внутри кластера
- ✎ Трансляция логотипа/ролика партнера на экране внутри кластера
- ✎ Приоритетное право доклада партнера на конференции внутри кластера
- ✎ Приглашение на две персоны на пленарное заседание

УЧАСТИЕ В ВЫСТАВКЕ: ОТРАСЛЕВЫЕ КЛАСТЕРЫ

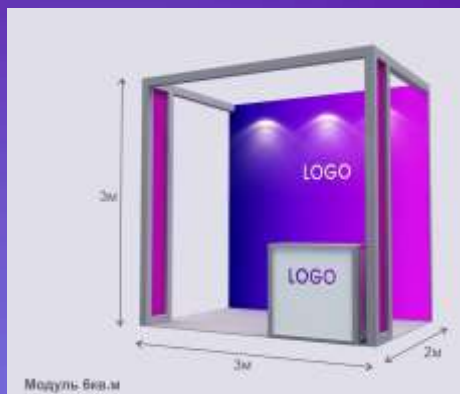
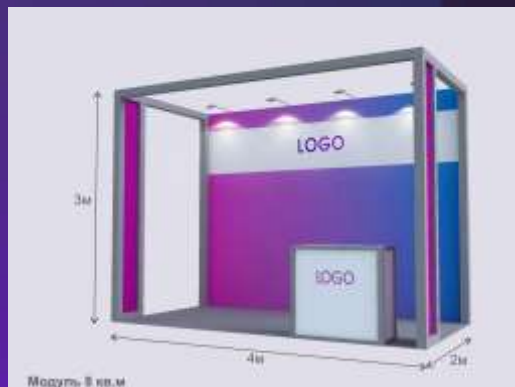
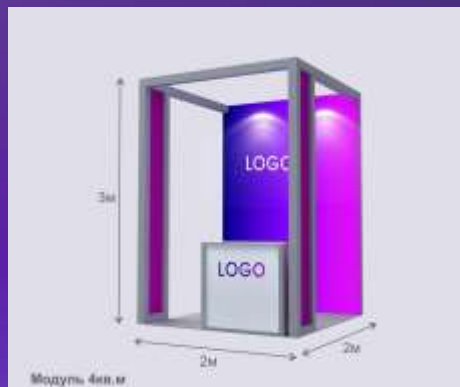

Стоимость модуля на коллективном
стенде (типовая застройка)

Размер модуля кв.м.	Стоимость руб.
4	350 000
6	450 000
8	550 000
20	1 000 000

В стоимость застройки входит:

- ☞ стол
- ☞ 2 стула
- ☞ 1 барный стул
- ☞ тумба
- ☞ розетка
- ☞ брендирование стенда (размещение логотипа на тумбе и поверхности стены стенда)

Дополнительно: оплата регистрационного взноса – 20 000 руб. (обязательный для всех экспонентов, куда входит в том числе выдача бейджей категории «Экспонент», категории «Застройщик»)

УЧАСТИЕ В ВЫСТАВКЕ: ОТРАСЛЕВЫЕ КЛАСТЕРЫ

В 2024 году отраслевые кластеры работали в формате выставочного комплекса, конференц-залов и площадок для нетворкинга.

Партнерами кластеров стали: **Росатом, Ростелеком, It холдинг.**



*Примеры конфигурации отраслевых кластеров

Примеры кластеров



УЧАСТИЕ В ВЫСТАВКЕ: СТРАНА - ПАРТНЕР

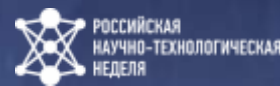

Стоимость пакета

10 000 000 РУБ

- Создание стенда 6x10 м в центральном холле Экспоцентра под ключ с учетом работы технического персонала во время выставки (контент - видео, тексты, экспонаты представляет страна-партнер)
- Участие в форуме делегации до 20 человек
- Участие в вечерней культурно-развлекательной программе до 20 человек
- Пакеты питания до 20 участников
- Приглашения на пленарное заседание до 10 человек
- Приглашения на прием Губернатора до 3 человек

*возможно увеличение площади стенда, стоимость пакета будет увеличена пропорционально



УЧАСТИЕ В ВЫСТАВКЕ: СТРАНА - ПАРТНЕР

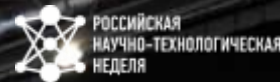

Стоимость пакета

5 000 000 РУБ

- ✦ Создание стенда 3х6 м в центральном холле Экспоцентра под ключ с учетом работы технического персонала во время выставки (контент - видео, тексты, экспонаты представляет страна-партнер)
- ✦ Участие в форуме делегации до 10 человек
- ✦ Участие в вечерней культурно-развлекательной программе до 10 человек
- ✦ Пакеты питания до 10 участников
- ✦ Приглашения на пленарное заседание до 5 человек
- ✦ Приглашения на прием Губернатора до 2 человек

*возможно увеличение площади стенда, стоимость пакета будет увеличена пропорционально

УЧАСТИЕ В ВЫСТАВКЕ: РЕГИОН - ПАРТНЕР

Стоимость пакета

5 500 000 РУБ

- ✎ Создание стенда под ключ с учетом работы технического персонала во время выставки (контент - видео, тексты, экспонаты представляет регион-партнер)
- ✎ Дополнительный пакет рекламных возможностей (видеозкраны, сайт и тд.)
- ✎ Участие в вечерней культурно-развлекательной программе до 10 человек
- ✎ Пакеты питания до 10 участников
- ✎ Приглашения на пленарное заседание до 10 человек
- ✎ Приглашения на прием Губернатора до 10 человек

РЕСПУБЛИКА БАШКОРТОСТАН

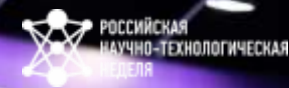

Евразийский научно-образовательный центр мирового уровня

Цифровые и инновационные технологии
Передовые производственные технологии и инновации
Биомедицина и биотехнологии
Нанотехнологии



УЧАСТИЕ В ВЫСТАВКЕ: АЛЛЕЯ РЕГИОНОВ

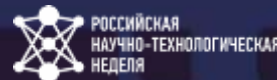

Аллея Регионов представляет собой инновационный проект, целью которого является демонстрация научно-технологического развития и потенциала каждого субъекта Российской Федерации.

Участие субъектов Российской Федерации в выставочном пространстве «Аллея Регионов» предоставляется бесплатно.

Аллея будет состоять из восьми четырехгранных светодиодных стел, соответствующих количеству федеральных округов Российской Федерации. На каждой стеле будет представлен специально разработанный медиаконтент для каждого субъекта.

Аллея будет дополнена светодиодными скамейками, что создаст комфортное пространство для общения и обмена мнениями среди участников Форума.

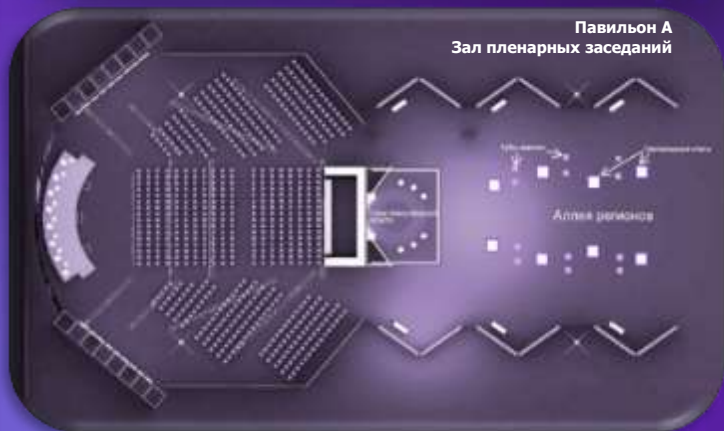

УЧАСТИЕ В ВЫСТАВКЕ: СТЕНД РЕГИОНА

Стоимость пакета участника

3 300 000 РУБ

- Создание стенда 3х6 м в зале пленарных заседаний под ключ с учетом работы технического персонала во время выставки (контент - видео, тексты, экспонаты представляет регион)
- Участие в форуме делегации до 5 человек
- Участие в вечерней культурно-развлекательной программе до 5 человек
- Пакеты питания до 5 участников
- Приглашения на пленарное заседание до 2 человек
- Приглашения на прием Губернатора до 2 человек

Стоимость каждого дополнительного участника от региона свыше 5 человек - 45 000 руб./чел.



НЕСТАНДАРТНЫЕ ИНТЕГРАЦИИ

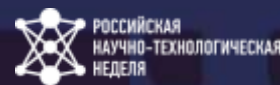

Партнер культурной программы – 2 500 000 рублей

- Интеграция лого партнера в оформление сцены фестиваля науки и искусства «ТехноАрт»
- Интеграция в программу на протяжении 4 дней
- Брендирование одной локации на ул. Ленина (кинотеатр «Победа») в рамках фестиваля науки и искусства «ТехноАрт» в фирменном стиле партнера

Партнер VIP-lounge зоны – 2 000 000 рублей

- Интеграция лого партнера в оформление зоны
- Брендированная логотипом партнера промо форма персонала
- Траффик VIP гостей форума

Партнер церемоний открытия и награждения – 1 500 000 рублей

- Интеграция лого партнера в цифровое оформление сцены
- Интеграция в программу церемоний: интерактив от ведущего
- Раздаточный материал партнера на сидениях (600 мест)

Партнер завтрака/ужина с Губернатором – 2 000 000 рублей

- Интеграция лого партнера в оформление и демонстрация на экране
- Брендированные логотипом партнера зарядные станции партнера
- Брендированная логотипом партнера промо форма официантов
- Кастомизация программы завтрака



Дополнительные рекламные возможности*



*Стоимость брендинга поверхностей отправляется по запросу

ДЕЛОВАЯ ПРОГРАММА

Проведение собственного мероприятия:

- включение мероприятия в основную программу Форума
- предоставление площадки для проведения мероприятия
- техническое сопровождение
- фотосъемка
- освещение мероприятия в источниках Форума
- помощь в привлечении спикеров (по согласованию)

Для спикеров:

возможно участие с докладом в рамках мероприятия (по согласованию с организатором мероприятия).

Участие в деловой программе Форума бесплатно



СПЕЦИАЛЬНЫЙ СТАТУС

VIP-пригласительный
70 000 рублей

- Бейдж категории VIP
- Отдельная стойка регистрации
- Приглашение на прием Губернатора
- Доступ в VIP-лаунж зону
- Приоритетный доступ на участие в пленарном заседании и культурно-развлекательной программе

*Для оформления VIP пригласительного потребуются дополнительная регистрация на аккредитацию участника



ОРГАНИЗАТОРЫ И ПАРТНЕРЫ

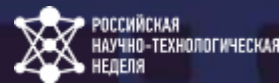

ОРГАНИЗАТОРЫ:



МИНИСТЕРСТВО НАУКИ
И ВЫСШЕГО ОБРАЗОВАНИЯ
РОССИЙСКОЙ ФЕДЕРАЦИИ



Минпромторг
России



МИНИСТЕРСТВО ЗДРАВООХРАНЕНИЯ
РОССИЙСКОЙ ФЕДЕРАЦИИ



МИНИСТЕРСТВО ЭНЕРГЕТИКИ
РОССИЙСКОЙ ФЕДЕРАЦИИ



МИНИСТЕРСТВО ПРИРОДНЫХ
РЕСУРСОВ И ЭКОЛОГИИ
РОССИЙСКОЙ ФЕДЕРАЦИИ

ГЕНЕРАЛЬНЫЙ НАУЧНЫЙ ПАРТНЕР:

ОФИЦИАЛЬНЫЙ ПАРТНЕР:



ИНФОРМАЦИОННЫЕ ПАРТНЕРЫ:





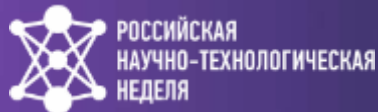

По вопросам участия в деловой программе:

Зарина Захарова

8-913-712-98-70

info@forumtechnoprom.ru

По вопросам участия в выставке:

Евгения Гельцер

8-913-304-55-75

evgeniya.geltser@engiro.ru

По организационным вопросам:

8 800 200 84 78

info@forumtechnoprom.ru



forumtechnoprom.ru

ТЕХНОПРОМ в социальных сетях:

 https://vk.com/forum_technoprom

 <https://t.me/forumtechnoprom>